

ENGLISH

 ***Binatone***
Simply better

FLAT SCREEN LED TV



HDMI[®]
HIGH-DEFINITION MULTIMEDIA INTERFACE

To get the best results from your Binatone product
please read these instructions carefully.

BTV-32HDT2S2 / BTV-43FHDT2S2 /

BTV-504KT2S2



Binatone has an incredible heritage.

Established – 1958 in London, UK.

We are an absolutely customer centric company!

With more than 60 years delivering quality products to our customers in more than 75 countries – our global footprint enables economies of scale.

This allows us to offer you some of the world's highest performance, quality & value products available in the market today.

Our commitment lies solely in delivering high quality, affordable products.

Our international team is constantly pursuing every effort to make products not just 'appliances' but 'lifestyle improvements'.

Check out all the latest Binatone products at:

www.binatonelifestyle.com

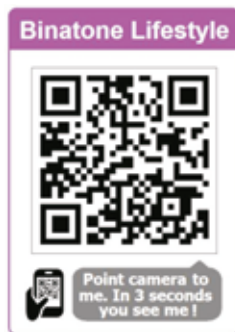

IMPORTANT SAFEGUARDS

When using electrical appliances – basic safety precautions should always be followed to reduce the risk of fire, electric shock and/or injury to persons.

- ✓ READ ALL INSTRUCTIONS
- ✓ Make sure your power supply is consistent with the rated specification of the product before connecting.
- ✓ Do not operate any electrical appliance with a damaged cord or plug – or after the appliance malfunctions or has been dropped or damaged in any manner. Do not modify or repair the appliance yourself. Return the appliance to the nearest authorised service facility for examination, repair or adjustment.
- ✓ To protect against electric shock, do not expose the appliance to rain or moisture.
- ✓ Do not pull, twist or otherwise abuse the power cord.
- ✓ Use this appliance only for its intended use – as described in this manual.
- ✓ Do not place this TV on an unstable cart, stand or table. Placing the TV on an unstable base can cause the TV to fall, result in serious personal injuries as well as damage to the TV. Use only a cart, stand, bracket or table recommended by the manufacturer or salesperson.
- ✓ Slots and openings in the cabinet are provided for ventilation and to ensure reliable operation for the TV and to protect it from overheating. Do not cover the ventilation openings in the cabinet and never place the set in a confined space such as built-in cabinet unless proper ventilation is provided. Leave a minimum 10 cm gap all around the unit.
- ✓ This appliance should be placed away from heat sources, such as radiators, stoves and other room heaters.
- ✓ The use of accessories not included, recommended, or sold by Binatone is prohibited and may cause damage, fire, electric shock or injury.
- ✓ Position the appliance and the cord so that nobody can accidentally overturn it.
- ✓ Do not use the appliance if it has mechanical defects (dents, cracks etc). Get it checked by the nearest authorized service centre.
- ✓ For added protection for this TV during a lightning storm, or when it is left unattended and unused for long periods of time, unplug it from the wall outlet and disconnect the antenna or cable system. This will protect the TV from damage due to lightning and power-line surge.
- ✓ An outside antenna system should not be located in the vicinity of overhead power lines or other electric light or power circuits, or where it can fall into such power lines or circuits. Where installing an outside antenna system, extreme care should be taken to keep from touching such power lines or circuits as contact with them might be fatal.
- ✓ Do not overload wall outlets and extension cords as this can result in a risk of fire or electric shock.
- ✓ If an outside antenna or cable system is connected with the TV, be sure the antenna or cable system is grounded so as to provide protection against voltage surges and built-up static charges.

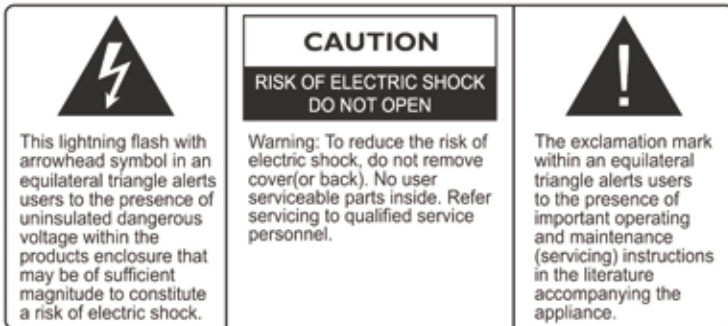

SAFETY INFORMATION



Warning

High voltages are used in the operating of this product. Do not remove the back cover of the cabinet. Refer servicing to qualified service personnel.



Warning

To prevent fire or electrical shock hazard, do not expose the main unit to rain or moisture.



Warning

Do not drop or push objects into television cabinet slots or openings. Never spill any kind of liquid on the television receiver.

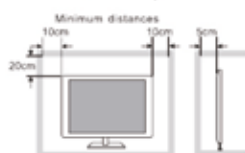

Caution

If the television is to be built into a compartment or similarly enclosed, the minimum distances must be maintained.

Heat built up can reduce the service life of your television, and can also be dangerous.



Caution

Never stand on, lean on, push suddenly the product or its stand. You should pay special attention to children.



Caution

Do not place the main unit on an unstable cart stand, shelf or table.

Serious injury to an individual, and damage to the television, may result should it fall.



Caution

When the product is not used for an extended period of time, it is advisable to disconnect the AC power cord from the AC outlet.



Caution

Avoid exposing the main unit to direct sunlight and other sources of heat. Do not position television receiver directly on other products which give off heat. E.g. Video cassette players, audio amplifiers. Do not block the ventilation holes in the back cover. Ventilation is essential to prevent electrical failure. Do not squash power supply cord under the main unit.



Caution

The panel used in this product is made of glass. It can break when the product is dropped or applied with force. Individuals should execute caution when dealing with broken glass should the panel break.



WARNING – SCREEN DAMAGE

Please avoid rendering fixed images on the screen for long periods. A fixed image means an image that remains static on the screen - for example, on-screen menus, black bars, and time display. If you must use fixed images, reduce their on-screen time & reduce screen contrast and brightness to avoid screen damage.

Static images may cause permanent damage to the TV screen.

- Do not display static images on the LCD screen for more than two hours, as this can cause ghosting. To prevent ghosting, please reduce the brightness and contrast of the screen.
- Watching TV in 4:3 format for a long time may leave marks on the left and right edges of the screen and the border of the image. Avoid using this mode for a long time.
- Long-term display of static images in videos and games or computers can cause some blurring and ghosting due to screen burn.

Please correspondingly reduce the screen brightness and contrast when using the TV set in this way. The ghosting, partial ghosting and other traces displayed on the TV screen for the above reasons are not within the scope of this warranty.

SPECIFICATION

Model Number Details:

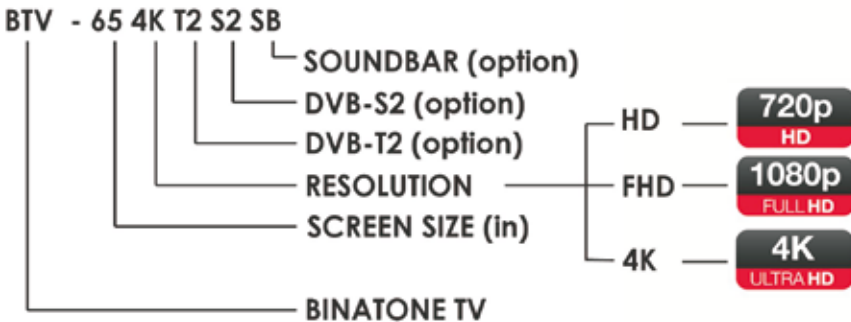

Voltage: 100-240V~ 50/60Hz
Aspect Ratio: 16:9
Analogue System: PAL/SECAM BG/DK/I
Base Impedance: 75Ω (unbalanced)
Digital System:



KNOW YOUR APPLIANCE

Controls on TV (rear edge)

BUTTON NAME	BUTTON ICON TYPE					BUTTON INSTRUCTION
	1	2	3	4	5	
SOURCE BUTTON	SOURCE			INPUT	INPUT	To display source menu.
MENU BUTTON	MENU			MENU	MENU	To select menu.
VOLUME UP BUTTON	VOL+			VOL	VOL+	To increase the sound volume level
VOLUME DOWN BUTTON	VOL-			VOL	VOL-	To decrease the sound volume level
PROGRAM UP BUTTON	CH+		C/P/A	CH	CH+	To select the next higher programme number.
PROGRAM DOWN BUTTON	CH-		C/P/V	CH	CH-	To select the next lower programme number.
STANDBY BUTTON	POWER			STANDBY	STANDBY	Switch ON/OFF the TV when at standby mode.



Controls are on rear of TV, either on left or right side (depends on model)

CONNECTIONS

PORT NAME	PORTS ICON TYPE			PORT INSTRUCTION
	1	2	3	
AV IN		VIDEO / Y	AV IN	AV input port
COMPONENT IN		YPbPr	/	Ypbpr signal input port
AV OUT		AV OUT	/	AV output port
AUDIO OUT	AUDIO OUT	L-EXTERNAL SPK/R	/	AUDIO output port
TERMINAL ANTENNA (75 OHM)	ANT	RF	/	TV signal input port
TERMINAL ANTENNA (75 OHM)		RF(S2)		Satellite signal input port.
COAXIAL OUT		COAXIAL		Coaxial out port
VGA		VGA		RGB signal input port
VGA AUDIO IN		VGA AUDIO IN		VGA audio input port
HDMI		HDMI		HDMI signal input port
USB IN		USB		USB input port
EARPHONE OUT				Earphone output port

CONNECTIONS – INPUT/OUTPUT BY MODEL

BTV-32HDT2S2

Connection Panel (rear lower)



Connection Panel (rear side)



BTV-43FHDT2S2

Connection Panel (rear lower)



Connection Panel (rear side)



BTV-504KT2S2

Connection Panel (rear lower)



Connection Panel (rear side)



Remote Control Receiver

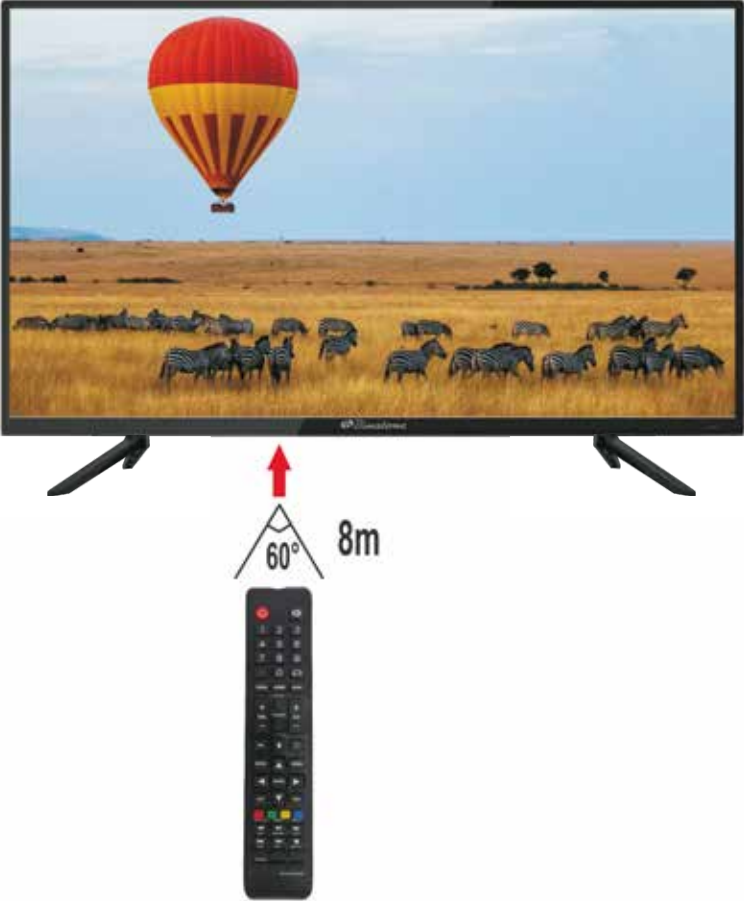

Remote Control

The remote control cannot be used unless it is within receivable range – make sure there are no obstacles between the TV and the remote.

BATTERY INSTALLATION OF REMOTE CONTROLLER

- Slide open the battery compartment
- Insert 2 x AAA batteries (not included)
Make sure the polarity of the battery is fitted correctly + & - - follow the marks inside the remote control
- Refit the battery cover and slide to lock position
NOTE: replace fresh batteries when the remote function is not stable.

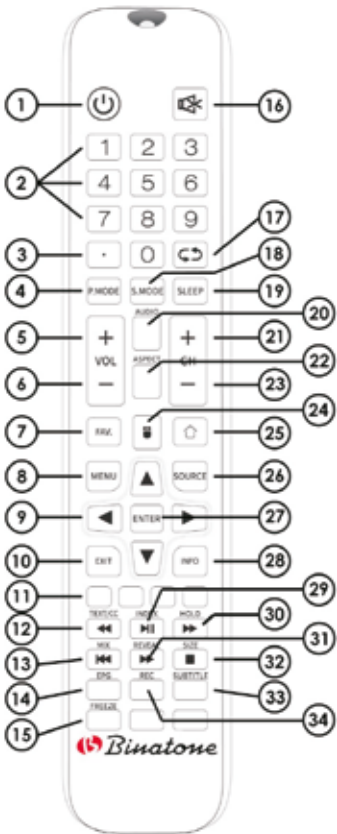

1 POWER BUTTON

Switch the TV ON/OFF

2 NUMBER BUTTONS

Select TV channel or input password

3 DOT BUTTON

Inserts a dash when entering channels numbers

4 P. MODE BUTTON

Picture effects selection

5 VOLUME (+) BUTTON

Adjust volume up (+)

6 VOLUME (-) BUTTON

Adjust volume down (-)

7 FAV. BUTTON

Picture effects selection

8 MENU BUTTON

Bring up menu screen

9 UP, DOWN, LEFT & RIGHT BUTTONS (◀▶▲▼)

Directional control on screen, in menu's etc

10 EXIT BUTTON

Exit from current mode / menu / function

11 RED/GREEN/YELLOW/BLUE BUTTONS (*)

Teletext page select buttons (*)

12 ◀ SKIP (Backwards)

Skip scene or music

13 ◀◀ BACK BUTTON

Go back to previous

14 EPG BUTTON (*)

Open/Close Electronic Program Guide (*)

15 FREEZE BUTTON

Freeze picture

16 MUTE BUTTON

Switch ON/OFF the sound

17 RETURN BUTTON

Change current/previous program

18 S. MODE BUTTON

Sound effects selection

19 SLEEP BUTTON

Press to setup TV auto turn off time

20 AUDIO BUTTON (*)

Press to select different TV audio system or language (*)

21 CHANNEL (+) BUTTON

Adjust channel up (+)

22 ASPECT BUTTON

Select available aspect modes

23 CHANNEL (-) BUTTON

Adjust channel down (-)

24 MOUSE BUTTON

Mode control for buttons – see ©

25 HOME BUTTON

Menu/OSD control

26 SOURCE BUTTON

Display source menu

27 ENTER BUTTON

Press to confirm or enter sub menus

28 INFO BUTTON

Display the source & channel information

29 ▶ || PLAY/PAUSE BUTTON

Play / Pause

30 ▶▶ SKIP (Forwards)

Skip scene or music

31 ▶▶▶ FORWARD BUTTON

Go forward to next

32 ■ STOP BUTTON

Stop playback

33 SUBTITLE BUTTON (*)

On/off subtitles (*)

34 RECORD BUTTON (*)

Record PVR (*)

(*) Optional functions may depend on your TV source/provider

BEFORE FIRST USE

Carefully remove all packaging from the appliance and its accessories. Wipe the appliance to remove any dust as described in the "CARE AND CLEANING" section.

Assemble the product following the setup & operating instructions below.

Never place a television set in an unstable location. A television set may fall, causing serious personal injury or death. Many injuries, particularly to children, can be avoided by taking simple precautions such as:

- Using cabinets or stands recommended by the manufacturer of the television set.
- Only using furniture that can safely support the television set.
- Ensuring the television set is not overhanging the edge of the supporting furniture.
- Not placing the television set on tall furniture (for example, cupboards or bookcases) without anchoring both the furniture and the television set to a suitable support.
- Not placing the television set on cloth or other materials that may be located between the television set and supporting furniture.
- Educating children about the dangers of climbing on furniture to reach the television set or its controls.

If your existing television set is being retained and relocated, the same considerations as above should be applied.

OPERATING INSTRUCTIONS

CHANNEL Setup

CHANNEL menu

Press "MENU" and "◀ / ▶" buttons to select the CHANNEL menu.
Press "▼ / ▲" button to select the items.
Press ok button to enter the submenu.

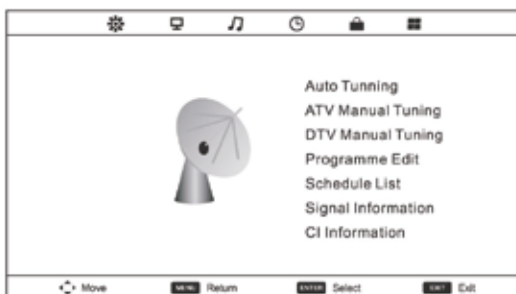

Note: CI Information is option

Auto Tuning: Press [▶] or [OK] to start auto tuning of both ATV and DTV channels.

ATV Manual Tuning: Press [▶] or [OK] to enter 'ATV Manual Tuning' submenu.

Current CH: Press [◀/▶] to select the channel number you want to store.

Color System: Press [◀/▶] to change the color system as Auto, SECAM, PAL.

Sound System: Press [◀/▶] to change the sound system as DK, I, BG, L.

Fine-Tune: Press [◀/▶] to scan current program within a frequency range accurately and store the result manually.

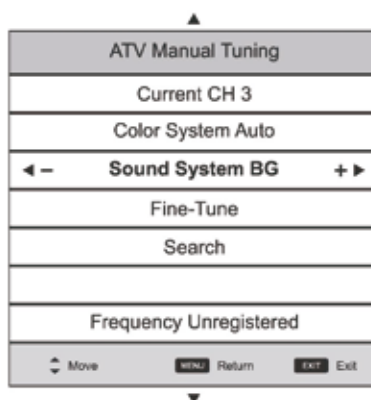

DTV Manual Tuning: Press [▶] or [OK] to enter "DTV Manual Tuning" submenu.

Press [◀/▶] to select channel, then press [OK] to search programs.

Note: Only channels with sufficient signal strength will be tuned in ; check your antenna if channels are missing after Auto Tuning.

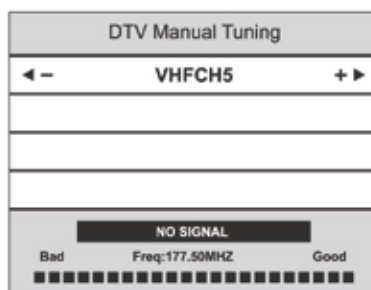

CHANNEL Setup continued

Programme Edit: Press [▶] or [OK] to enter "Programme Edit" submenu.

This option has five functions:

1. Press Red button to delete the current channel.
 2. Press Yellow button and [▲/▼] to move the current channel
 3. Press Blue button to skip the current channel.
 4. Press [FAV] to set the current channel to your favorite channel, there will be a red heart at the behind of the channel selected.
- If the current channel is already be one of your favorite channel, press it again will set it to a normal one.

Schedule List

Display Schedule List and Recorded List.

SignalInformation:

Display the signal information in DTV mode.

CI Information(Optional):

Please contact your "pay per view" provider who can supply a viewing card and cam unit with instructions for their use.

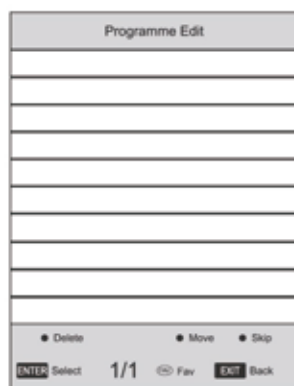

PICTURE Setup

PICTURE menu

Press [MENU] to display the main menu.

Press [◀/▶] to select "PICTURE" in the main menu, then press [▼] or [OK] to enter

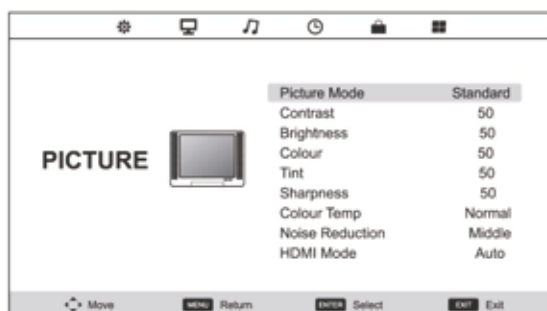

Picture Mode: Press [◀/▶] or [OK] to enter "Picture Mode" submenu. Press [▲/▼] to change the picture mode in sequence: Dynamic → Standard → Mild → Personal.

You can press [P. MODE] repeatedly on the remote control to change the picture mode directly.

Contrast: Press [◀/▶] or [OK] to enter submenu. Press [◀/▶] to set the picture's contrast intensity.

Brightness: Press [◀/▶] or [OK] to enter submenu. Press [◀/▶] to set the picture's brightness.

Colour: Press [◀/▶] or [OK] to enter submenu. Press [◀/▶] to set the picture's colour intensity.

Tint: Press [◀/▶] or [OK] to enter submenu. Press [◀/▶] to set the picture's tint. (Available for NTSC video signal only).

Sharpness: Press [◀/▶] or [OK] to enter submenu. Press [◀/▶] to set the picture's sharpness.

Colour Temp: Press [◀/▶] or [OK] to enter "Colour Temp" submenu. Press [▼/▲] to change the colour temperature in sequence: Cold → Normal → Warm.

Noise Reduction: Press [◀/▶] or [OK] to enter "Noise Reduction" submenu. Press [▼/▲] to change the noise reduction in sequence: Off → Low → Middle → High → Default.

SCREEN Setup

Press the "SOURCE" button on the remote control to enter the OSD menu, then press "▲/▼" button to select "SCREEN" item. Press "OK" button to enter "SCREEN" mode. **SCREEN** (Only available when connected via SCREEN to a PC) Automatic adjust the picture of the right size.

Press "▲/▼" button to select "Auto Adjust" or "Position Reset" item.

Press [▶] or [OK] button to Adjust.

Press "▲/▼" button to select "H-Offset", "V-Offset", "Size" or "Phase" of the project. Press "◀/▶" button to adjust.



SOUND Setup

SOUND menu

Press [MENU] to display the main menu.

Press [◀/▶] to select "SOUND" in the main menu, then press [▼] or [OK] to enter.

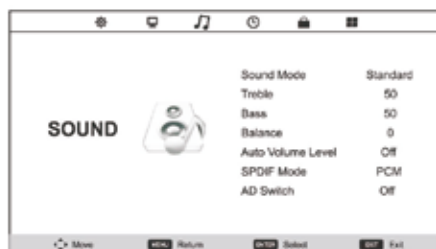

Sound Mode: Press [◀/▶] or [OK] to enter "Sound Mode" submenu. Press [▲/▼] to change the sound mode in sequence: Standard → Music → Movie → Sports → Personal.

You can press [S.MODE] repeatedly. **Treble:** Press [◀/▶] or [OK] to enter submenu. Press [◀/▶] button to adjust.

Balance: Press [◀/▶] or [OK] to enter Bass: Press [◀/▶] or [OK] to enter submenu. Press [◀/▶] button to adjust speaker's balance.

Auto Volume Level: Press [◀/▶] or [OK] to set the automatic volume level to "On" or "Off".

SPDIF Mode: Press [◀/▶] or [OK] to set the SPDIF mode to "Auto", "Off" or "PCM".

AD Switch (For DTV only): Press [▶] or [OK] to enter submenu. Press [◀/▶] to select the audio descriptor to "On" or "Off" as well as adjust the volume of the AD.

TIME Setup

TIME menu

Press [MENU] to display the main menu.

Press [◀/▶] to select "TIME" in the main menu, then press [▼] or [OK] to enter.



Clock: Use the ◀/▶ buttons to select the position, and use the ▲/▼ buttons to set the time.

Note: User can not change time manually during DTV mode, for time is from signal source directly.

Time Zone: Press [OK] to enter submenu. Press [▲ ▼ ◀ ▶] to select items, press [OK] to confirm.

Sleep Timer: Press [▶] or [OK] to enter "Sleep Timer" submenu. Press [▲/▼] to change the sleep timer as Off, 15Min, 30Min, 45Min, 60Min, 90Min, 120Min, 240Min.

You can press [SLEEP] repeatedly on the remote control to change the sleep timer directly.

Auto Standby: Press [OK] to enter submenu. Press [▲/▼] to select Off, 3H, 4H, 5H, press [OK] to confirm.

OSD Timer: Press [▶] or [OK] to enter submenu. Press [▲/▼] to change the OSD timer as 5 Seconds, 15 Seconds, 30 Seconds.

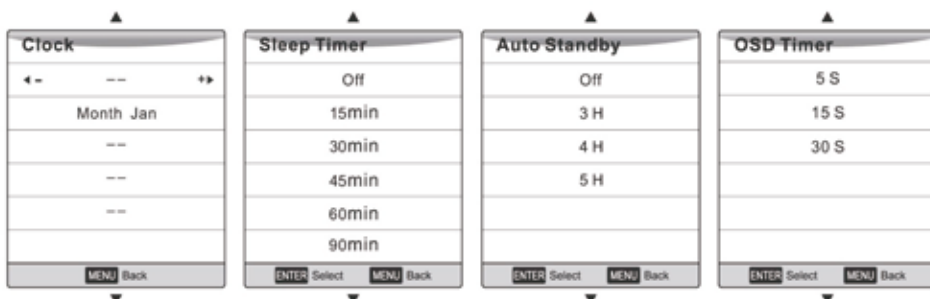

LOCK Setup

LOCK menu

Press [MENU] to display the main menu.
Press [◀/▶] to select "LOCK" in the main menu, then press [▼] or [OK] to enter



Password: Enter the default password "0000" to go to the LOCK function menu if you have set "Lock System" to "On".

Lock System: Set the lock system to "On" or "Off" which enables or disables below lock functions.

Set Password: Press [▶] Or [OK] to enter submenu to set new password.

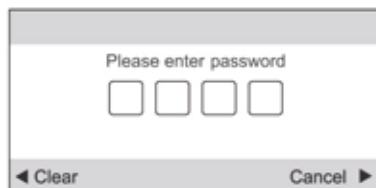

You can change the password by entering the old and a new password and then re-entering it to confirm the new one.

Channel Lock: Press [OK] to display Channel Lock menu.

Parental Guidance: Press [OK] to display submenu, press [▲/▼] to select Off, 3,4, 5, 6, 7, 8, 9, 10, 11, 12, 13, 14, 15, 16, 17, 18. Press [OK] to confirm.

Keyboard Lock: Press [OK] to select Off or On.

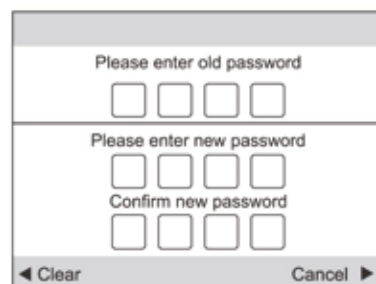

SETUP

SETUP menu

Press [MENU] to display the main menu.
Press [◀/▶] to select "SETUP" in the main menu, then press [▼] or [OK] to enter.

OSD Language

Press OK button to enter and [◀/▶/▼/▲] buttons to select OSD language.
Press "MENU" button to return to the previous menu.

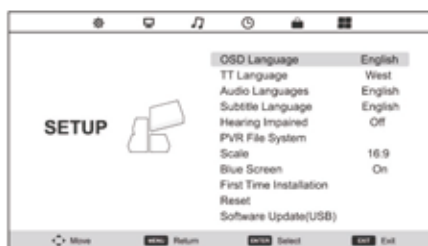

TT Language: Press [OK] to enter submenu, press [▼/▲] to select items. Press [OK] to confirm.

Audio Languages/Subtitle Language: Press [OK] to enter submenu, press [◀/▶/▼/▲] to select items. Press [OK] to confirm.

Hearing Impaired (For DTV only):

Press [◀/▶] or [OK] to set the hearing impaired to "On" or "Off".

PVR File System (For DTV only):

Press [▶] or [OK] to enter the submenu to check the USB connected and provide with the recording function.

Scale: Press [OK] to enter submenu, press [▼/▲] to select the aspect ratio mode. Press [OK] to confirm.

Blue Screen

Press OK button to select On or Off.

First Time Installation: Press [▶] or [OK] to enter relevant options including OSD Language and Country.

Reset

This will reset all settings to default. Press OK button to start - you will be asked to confirm (see screenshot right)
Press "◀/▶" button to select Yes or No.
Press "MENU" or "EXIT" button to return.



Software Update(USB) : Press [▼/▲] to select Software Update item. Press [OK] to confirm.

Note: User only on advice from Customer Support.

SATELLITE (option)

DISH Setup

Press [SOURCE] button on the remote control to select Satellite item, then press [OK] button to confirm. Press [MENU] button to display the main menu, then press [◀/▶] button to select 'CHANNEL' menu, press [OK] button to enter, and press [▼/▲] button to select Dish Setup item, then press [OK] button to enter Dish Setup submenu. Shown as below:



According to menu display, press [◀▶▼▲] button to function items, then press [OK] button to confirm. Press [Exit] button to exit.

USB

Press "SOURCE" button to POP-UP the input source menu.

Press "▲ / ▼" button to select "Media" and press "OK" button to enter the interface, as shown below:

Press "◀ / ▶" button to select among the "PHOTO", "MUSIC", "MOVIE" and "TEXT" icons.

Press "OK" button to confirm and enter the next menu, as shown below:

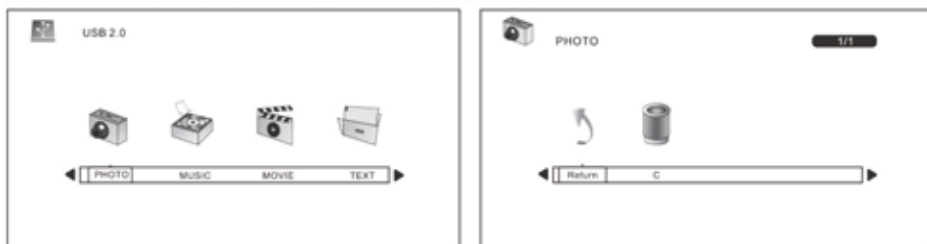

PHOTO

Press OK to select files (indicated with a checkmark) for selective playback (see 6 below).

1. Press "◀/▶" button to select "PHOTO".
2. Press "OK" button to enter the disk selection menu.
3. Press "◀/▶" button to select disk to enter the submenu.
Select item to return to the previous menu.
4. Press "▲▼◀▶" button to select the image file you want to play.
Press OK to select files (indicated with a checkmark) for selective playback,
Press red button, you will enter the submenu to delete the file.
5. Press "PLAY" button to play photo slideshow (of checkmarked files; if no files are ticked, all pictures will play), press "OK" button to display menu.

USB Continued

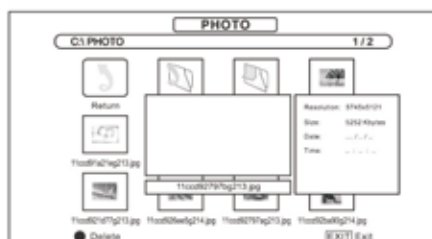

Pause

Press "PAUSE" button to pause the slideshow.

Play

Press "PLAY" button to play the selected photo.

Stop

Press "STOP" button to stop and return.

Next/Prev.

Press "NEXT" or "PREV." button to skip to view the photo which are selected the photo.

Exit

Press "EXIT" button to exit.



MOVIE

1. Press "◀/▶" button to select "MOVIE".

2. Enter the movie interface, press "▲▼◀▶" button to preview the files, as shown below:

3. Press "PLAY" button to play the movie, Press OK button to display menu.

Press the "PLAY" button once more to play the movie full-screen.

Press the "PAUSE" button to pause the playing movie.

Press "PREV." or "NEXT" button to skip the backward or forward.

Press "FB" or "FF" button to fast reverse or fast forward, press "STOP" or "EXIT" button to return.



Music

1. Press "◀/▶" button to select "MUSIC".

2. Enter the music interface, press "▲▼◀▶" button to preview the music, as shown below:

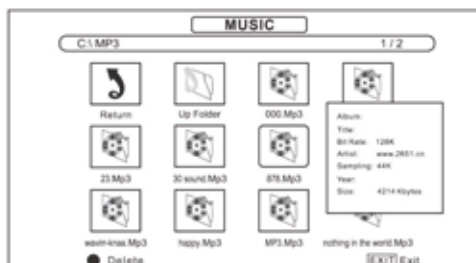

USB Continued

3. Press "PLAY" button into music player and playing the selected music, as shown below:

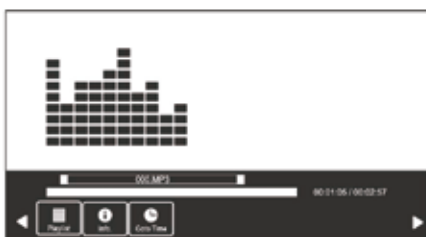
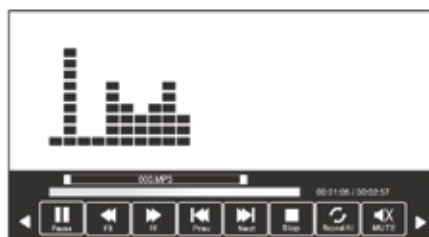

PAUSE	Select "PAUSE" to pause the playing music.
PLAY	Select "PLAY" to play music.
FB	Select "FB" to fast reverse among 2X, 4X, 8X and 16X modes.
FF	Select "FF" to fast forward among 2X, 4X, 8X and 16X modes.
PREV.	Select "PREV." to skip to previous track.
NEXT	Select "NEXT" to skip to next track.
STOP	Select "STOP" to stop and return.
REPEATALL	Select "Repeat All" to repeat play music (Repeat 1, Repeat All, Repeat None).
MUTE	Select "MUTE" to turn off the sound.
Playlist	Select "Playlist" to display play list.
Info.	Select "Info." to display the music information.
Goto Time	Select "Goto Time" to setup play time.





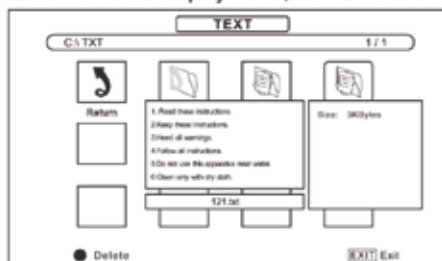
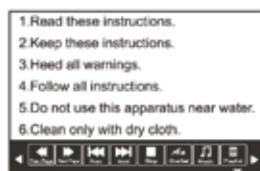



TEXT

1. Press "◀/▶" button to select "TEXT" (to view text documents stored on USB).
2. Enter the text interface, press "▲▼◀▶" button to preview the files, as shown below:
3. Press "PLAY" button to open and play the file, press OK button to display menu, as shown below:
Select "Prev Page" to view a next page.
Select "Next Page" to view a previous page.
Select "STOP" to return.
Select "Music" to listen to music while reading.



MENU operation

Key Function List

	Stop Playback
	direction key (record program detailed information)
INFO 	show details
	Play
	Pause
	fast reverse
	fast forward
	Previous
	Next
RED	Delete
OK/ENTER	Confirm
EXIT	Exit
SUBTITLE	When playing the movies, turn on or off the SUBTITLE function need the support of the movies' source.

The following are the function interface of the PHOTO, MUSIC, MOVIE and TEXT.

PHOTO



MUSIC



MOVIE



TEXT



NOTE: In the USB playback multimedia, according to the "INFO" rid device info popup menu button above.

TROUBLE SHOOTING GUIDE

Many apparent malfunctions are caused slight misadjustments of the regular controls of your unit or equally simple causes. If any difficulty arises through normal use of your unit, check the list of common problems in the list below.

If the problem persists, unplug your unit and contact your dealer.

SYMPTOM	METHODS OF CHECKING OR ADJUSTING
No picture or sound	Check the AC plug is in the socket. Check house circuit breaker is in the ON position.
Picture normal but no sound	Check that the volume is not at its minimum setting or on MUTE.
Remote control not working	Check that TV set power is ON. Check batteries are operational and inserted correctly. Make sure infrared receiving window on TV is not exposed to strong lighting or blocked in any way.
Cannot receive any TV signal	Ensure SOURCE switch is set to TV. Check aerial location and connection. Re-check your tuning method.
No program signals output from external source	Check SOURCE button to make sure it is in the correct position for reception.
Contrast and brightness problems	Make necessary adjustments to relevant settings.
Intermittent poor contrast and colour fading on all channels	Check aerial positioning
Dotted lines or stripes appear on screen	There may be Interference from another electrical product. Move appliance if it persists.
Snow on screen	Check aerial for broken circuit, loose connection or any visible damage.
Double images or 'ghosting'	Check aerial location and direction - strong winds may cause it to move. Also check whether mountains or tall buildings may be the problem. Minor adjustment of the direction of your antenna should keep the ghosting to a minimum.

Note: External rooftop/antenna adjustment should be left to a suitably qualified person.

CARE AND CLEANING

Unplug the TV from the wall outlet before cleaning.

Use a slightly damp, soft cloth to clean the TV set and its frame. Do not use such substances as alcohol, chemicals or household cleaners to clean the TV set.

TV screen may be damaged -do not use items to touch, push, rub or strike the screen.

SERVICE & CUSTOMER CARE





There are no user serviceable parts inside this appliance.

If the power cord or plug are damaged it must, for safety reasons, be replaced by Binatone or an authorised Binatone repairer.

If you need help with:

- using your product
- servicing or repairs (in or out of guarantee)
- spare parts

Please contact Binatone Customer Service at:

	www.binatonelifestyle.com/binatone/customer-service/	
	www.facebook.com/BinatoneAfrica or search @BinatoneAfrica in Facebook or Messenger to find this page easily.	

Have your model number & batch code ready – it is located on the rating label on your product

WARRANTY

Save your proof of purchase sales receipt.

BINATONE warrants, subject to the conditions stated below, that from the date of purchase, this product will be free from mechanical defects for a period of one (1) year.

This is a domestic product – warranty does not cover products that have been used for commercial purposes.

BINATONE at its option, will repair or replace a product found to be defective during the warranty period. Should this product become defective by reason of improper workmanship or material defect during the specified warranty period, BINATONE will repair or replace the same effecting all necessary part replacements.

Transportation charges on parts, or products in whole, submitted for repair or replacement, under this warranty, must be borne by the purchaser.

CONDITIONS: This warranty is valid for the original retail purchaser from the date of initial retail purchase and is not transferable. Keep the original sales receipt. Proof of purchase is required to obtain warranty service or replacement. Dealers, service centres, or retail stores do not have the right to alter, modify or in any way, change the terms and conditions of this warranty.

Warranty registration is not necessary to obtain warranty on BINATONE products.

ABOUT YOUR PRODUCT WARRANTY: Most warranty repairs are handled routinely, but sometimes requests for warranty service may not be appropriate. For example, warranty service would NOT apply if the product damage occurred because of misuse, lack of routine maintenance, shipping, handling, warehousing or improper installation. Similarly, the warranty is void if the manufacturing date or the serial number on the product has been removed or the equipment has been altered or modified. During the warranty period, the authorized service dealer, at its option, will repair or replace any part that, upon examination, is found to be defective under normal use and service.

NORMAL WEAR & SERVICE/REPLACEABLE PARTS: This warranty does not cover normal wear of parts or damage resulting from any of the following: Negligent use or misuse of the product; Improper voltage or current; Use contrary to the operation instructions; Deviation from instructions regarding storage and transportation; Repair or alteration by anyone other than BINATONE or an authorized service centre; service parts replaced by user. Further, the warranty does not cover Acts of God, such as fire, flood, hurricanes, tornadoes etc.

Customers connecting BINATONE appliances directly to the mains power outlet or using a non-BINATONE stabilizer, risk voiding their BINATONE warranty. We recommend using quality BINATONE stabilizers for your protection – be wise, buy the best – always buy BINATONE

HOW TO OBTAIN WARRANTY SERVICE: Please contact BINATONE Customer Service (see Service & Customer Care section)



**Please consider recycling this
instruction manual responsibly**

Binatone Lifestyle Appliances

• LONDON • HONG KONG • DUBAI • LAGOS • ACCRA •

Rev 1 (220504)

• LONDON • HONG KONG • DUBAI • LAGOS • ACCRA •

Bimatom Lifestyle Appliances

**Veillez envisager de recycler ce
manuel d'instructions de manie
responsable.**



GARANTIE

Enregistrez votre reçu de vente de preuve d'achat.

BINATONE justifie, sous réserve des conditions énoncées ci-dessous, qu'à partir de la date d'achat, ce produit sera exempt de défauts mécaniques pour une période de un (1) ans.

Il s'agit d'un produit national – la garantie ne couvre pas les produits qui ont été utilisés à des fins commerciales. BINATONE à son option, réparera ou remplacera un produit jugé défectueux pendant la période de garantie. Si ce produit devient défectueux en raison d'une mauvaise exécution ou d'un défaut matériel pendant la période de garantie spécifiée, BINATONE réparera ou remplacera le même effet de tous les remplacement de pièces nécessaires.

Les frais de transport sur les pièces, ou les produits en entier, soumis pour réparation ou remplacement, en vertu de cette garantie, doivent être supportés par l'acheteur.

CONDITIONS : Cette garantie est valable pour l'acheteur de détail original à partir de la date de l'achat initial au détail et n'est pas transférable. Conservez le reçu de vente d'origine. Une preuve d'achat est requise pour obtenir un service de garantie ou de remplacement. Les concessionnaires, les centres de services ou les magasins de détail n'ont pas le droit de modifier ou de modifier de quelque façon que ce soit les modalités de cette garantie.

L'enregistrement sous garantie n'est pas nécessaire pour obtenir une garantie sur les produits BINATONE.

À PROPOS DE VOTRE GARANTIE PRODUIT : La plupart des réparations de garantie sont traitées régulièrement, mais parfois les demandes de service de garantie peuvent ne pas être approuvées. Par exemple, le service de garantie ne s'appliquerait PAS si les dommages causés au produit se produisaient en raison d'un mauvais usage, d'un manque d'entretien de routine, d'expédition, de manipulation, d'entreposage ou d'une installation inappropriée. De même, la garantie est nulle si la date de fabrication ou le numéro de série du produit a été retiré ou si l'équipement a été modifié ou modifié. Pendant la période de garantie, le concessionnaire de services autorisés, à son option, réparera ou remplacera toute pièce qui, après examen, est jugée défectueuse en vertu d'une utilisation et d'un service normaux.

USURE NORMALE et PIÈCES DE SERVICE/REMPLEÇABLES : Cette garantie ne couvre pas l'usure normale des pièces ou les dommages résultant de l'un ou l'autre des éléments suivants : utilisation négligente ou mauvaise utilisation du produit; Tension ou courant inadéquat; Utilisation contrairement aux instructions de fonctionnement; Écart par rapport aux instructions concernant l'entreposage et le transport; Réparation ou modification par quelque un d'autre que BINATONE ou un centre de service autorisés; pièces de service remplacées par l'utilisateur. En outre, la garantie ne couvre pas les Actes de Dieu, tels que le feu, les inondations, les ouragans, les tornades, etc.

Les clients qui connectent les appareils BINATONE directement à la prise de courant principale ou qui utilisent un stabilisateur non BINATONE risquent d'annuler leur garantie BINATONE. Nous vous recommandons d'utiliser des stabilisateurs BINATONE de qualité pour votre protection – soyez sage, achetez le meilleur – achetez toujours BINATONE

COMMENT OBTENIR UN SERVICE DE GARANTIE : Veuillez communiquer avec binatone Customer Service (voir la section Service et service à la clientèle)

SOINS ET NETTOYAGE

Débranchez le téléviseur de la prise murale avant de le nettoyer.

Utilisez un chiffon doux et légèrement humide pour nettoyer le téléviseur et son cadre.

N'utilisez pas de substances telles que de l'alcool, des produits chimiques ou des nettoyeurs ménagers pour nettoyer le téléviseur.

L'écran du téléviseur peut être endommagé - n'utilisez pas d'éléments pour toucher, pousser, froter ou frapper l'écran.

SERVICE ET SERVICE À LA CLIENTÈLE





Il n'y a pas de pièces utilisables par l'utilisateur à l'intérieur de cet appareil.

Si le cordon d'alimentation ou le bouchon est endommagé, il doit, pour des raisons de sécurité, être remplacé par Binatone ou un réparateur Binatone autorisé.

Si vous avez besoin d'aide pour :

- l'utilisation de votre produit
- entretien ou réparations (en garantie ou hors garantie)
- pièces de rechange (lame de ventilateur, couvercles de grill, écrou de verrouillage)

Veuillez contacter Binatone Customer Service à :

	<p>www.facebook.com/BinatoneAfrica ou recherchez @BinatoneAfrica sur Facebook ou Messenger pour trouver cette page facilement.</p>	
	<p>www.binatoneiftestyle.com/binatone/customer-service</p>	

Préparez votre numéro de modèle et votre code de lot – il est situé sur l'étiquette d'évaluation de votre produit.

De nombreux dysfonctionnements apparents sont à l'origine de légers désajustements des commandes régulières de votre appareil ou de causes tout aussi simples. Si une difficulté survient lors de l'utilisation normale de votre appareil, consultez la liste des problèmes courants dans la liste ci-dessous.

SYMPTÔME	MÉTHODES DE CONTRÔLE OU DE RÉGLAGE
Pas d'image ni de son	Vérifiez que la fiche secteur est dans la prise. Vérifiez que le disjoncteur de la maison est en position ON.
Image normale mais pas de son	Vérifiez que le volume n'est pas à son niveau minimum ou sur Muet
La télécommande ne fonctionne pas	Vérifiez que les piles sont opérationnelles et correctement insérées. Vérifiez que la fenêtre de réception infrarouge du téléviseur n'est pas exposée Assurez-vous que le téléviseur est correctement éclairé ou bloqué de quelque façon que ce soit.
Ne peut recevoir aucun signal TV	Assurez-vous que le commutateur SOURCE est réglé sur TV. Vérifiez l'emplacement et la connexion de l'antenne. Vérifiez à nouveau votre méthode de réglage.
Aucun signal de programme émis par une source externe	Vérifiez le bouton SOURCE pour vous assurer qu'il est dans la bonne position pour la réception de la SOURCE
Problèmes de contraste et de luminosité	Apportez les ajustements nécessaires aux paramètres pertinents.
Mauvais contraste intempestif et décoloration des couleurs sur tous les canaux	Vérifier l'orientation aérienne
Des lignes pointillées ou des rayures apparaissent à l'écran	Il peut y avoir des interférences provenant d'un autre produit électrique. Déplacez l'appareil s'il persiste.
Neige sur l'écran	Vérifiez l'antenne pour un circuit cassé, une connexion desserrée ou tout dommage visible.
Images doubles ou «fantômes»	Vérifiez l'emplacement et la direction de l'antenne - des vents forts peuvent la déplacer. Vérifiez également si les montages ou les meubles de grande hauteur peuvent être le problème. Un ajustement mineur de la direction de votre antenne devrait réduire les images fantômes au minimum.

Remarque : le réglage externe du toit / de l'antenne doit être laissé à une personne qualifiée.

Arrêter la lecture	■		
Touche de direction (enregistrer les informations détaillées du programme)	↑ ↓ ← →		
montrer les détails	INFO ⓘ		
Jouer	▶		
avance rapide	▶▶		
Précédente	◀◀		
Pause			
retour rapide	◀◀		
retour rapide	▶▶	◀◀	Suivant
RED			supprimer
OK(ENTER)			Confirmer
EXIT			Quitter
SUBTITLE			Lors de la lecture des films, activer ou désactiver la fonction SUBTITLE nécessite le support de la source des films.

Note : Please use high-speed mobile disk

The following are the function interfaces of the PHOTO, MUSIC, MOVIE and TEXT. About their functions described please refer to the Key function list in page 19.



PAUSE Sélectionnez "PAUSE" pour mettre la musique en pause.

PLAY Sélectionnez "PLAY" pour jouer de la musique.

FB Sélectionnez "FB" pour inverser rapidement les modes 2X, 4X, 8X et 16X.

FF Sélectionnez "FF" pour avancer rapidement entre les modes 2X, 4X, 8X et 16X.

PREC Sélectionnez "PREC" pour passer à la piste précédente.

SUIVANT Sélectionnez "SUIVANT" pour passer à la piste suivante.

STOP Sélectionnez "STOP" pour arrêter et reprendre.

REPETER TOUT Sélectionnez "Répéter tout" pour répéter la lecture de la musique Répéter1. Tour répéter.

MUET Sélectionnez "MUET" pour désactiver le son.

LISTE Sélectionnez "LISTE DE LECTURE" pour afficher la liste de lecture.

INFO Sélectionnez "Info" - Pour afficher les informations musicales.

HEURE Sélectionnez "HEURE" pour configurer la durée de lecture.

FILM

1. Appuyez sur le bouton "Pour sélectionner "FILM".

2. Entrez dans l'interface du film, appuyez sur [▶▶▲▼] pour prévisualiser les fichiers, comme illustré ci-

dessous:

3. Appuyez sur le bouton "PLAY" pour lire le

film, appuyez sur le bouton OK pour afficher le

menu.

Appuyez sur le bouton "PLAY" une fois de plus

pour lire le film en plein écran.

Appuyez sur le bouton "PAUSE" pour

interrompre la lecture du film.

Appuyez sur "PREV" ou le bouton "SUIVANT"

pour sauter vers l'arrière ou vers l'avant.

Appuyez sur le bouton "FB" ou "FF" pour

reculer rapidement ou

avancer rapidement, appuyez sur le bouton

"STOP" ou "EXIT" pour revenir.

TEXTE

1. Appuyez sur la touche [▶/▶] pour sélectionner "TEXTE" (pour afficher les documents texte stockés sur USB).

2. Entrez dans l'interface texte, appuyez sur le bouton [▶▶▲▼] pour prévisualiser les fichiers, comme illustré ci-

dessous:

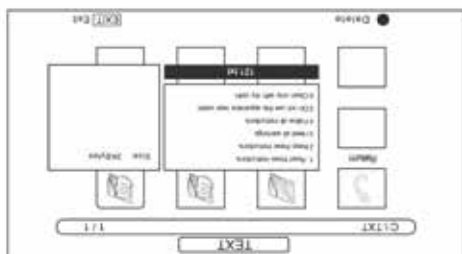

3. Appuyez sur le bouton "PLAY" pour ouvrir et lire le fichier, appuyez sur le bouton OK pour afficher le menu,

comme indiqué ci-dessous:

Sélectionnez "Page précédente" pour afficher une page suivante.

Sélectionnez "Musique" pour écouter de la musique pendant la lecture.

1. Read these instructions.

2. Keep these instructions.

3. Head all warnings.

4. Follow all instructions.

5. Do not use this apparatus near water.

6. Clean only with dry cloth.

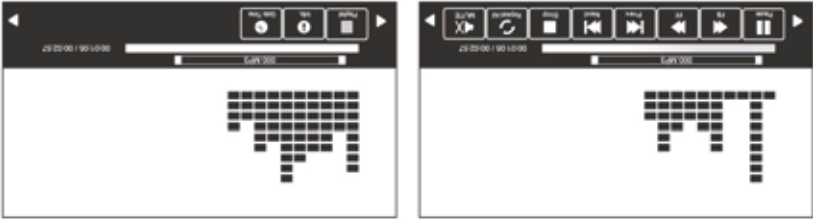

3. Appuyez sur le bouton "PLAY" dans le lecteur de musique et jouez 1 musique sélectionnée, comme indiqué ci-dessous.

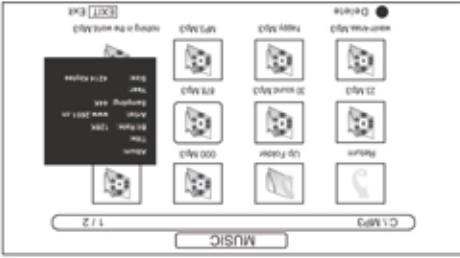

LA MUSIQUE
 1. Appuyez sur le bouton [▶/▶] pour sélectionner "MUSIQUE".
 2. Entrez dans l'interface musicale, appuyez sur [▶▶/▶▲] pour prévisualiser la musique, comme illustré ci-dessous.



Appuyez sur le bouton "PAUSE" pour interrompre le diaporama.
ARRÊTER
 Appuyez sur le bouton "PLAY" pour lire la photo sélectionnée.
SUIVANT /PRÉCÉDENT
 Appuyez sur le bouton "SUIVANT" ou "PRÉCÉDENT". Pour sauter la photo qui est sélectionnée.
QUITTER
 Appuyez sur [EXIT] pour quitter.

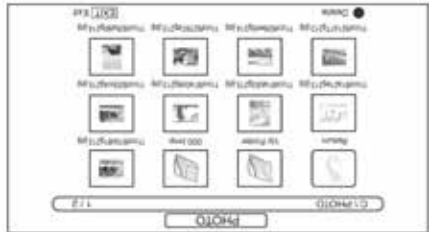
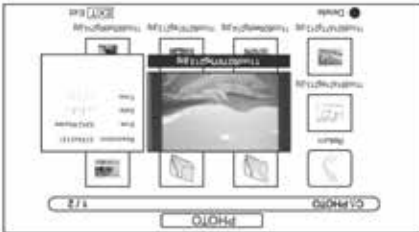

ANTENNE PARABOLIQUE (option)

Appuyez sur le bouton [SOURCE] de la télécommande pour sélectionner l'élément Satellite, puis appuyez sur le bouton [OK] pour confirmer. Appuyez sur la touche [MENU] pour afficher le menu principal, puis appuyez sur la touche [◀/▶] pour sélectionner le menu "Programmes".

Appuyez sur le bouton [OK] pour valider, puis appuyez sur le bouton [▲/▼] pour sélectionner l'élément de configuration de la parabole, puis appuyez sur le bouton [OK] pour accéder au sous-menu Réglage de l'antenne. Montrez comme ci-dessous :



Seton l'affichage du menu, appuyez sur le bouton [▶▶▶▶▶] pour activer les éléments, puis appuyez sur OK pour confirmer. Appuyez sur le bouton [exit] pour quitter

USB

Appuyez sur le bouton "SOURCE" pour faire apparaître le menu de la source d'entrée. Appuyez sur le bouton [▲/▼] pour sélectionner Média et appuyez sur le bouton "OK" pour accéder à l'interface, comme illustre ci-dessous :

Appuyez sur le bouton [▶/▶] pour sélectionner parmi les "PHOTO" et Les icônes "MUSIQUE", "FILM" et "TEXTE".

Bouton "OK", "PB & S" pour confirmer et accéder au menu suivant, comme indiqué ci-dessous :

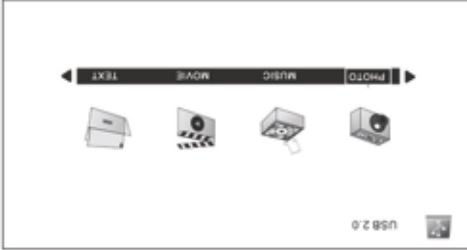

PHOTO

Appuyez sur OK pour sélectionner les fichiers (indiqués par une coche) pour une lecture sélective (voir 6 ci-dessous).

1. Appuyez sur le bouton [▶/▶] pour sélectionner "PHOTO".

2. Appuyez sur le bouton "OK" pour accéder au menu de sélection du disque.

3 Appuyez sur le bouton [▶/▶] pour sélectionner le disque et accéder au sous-menu.

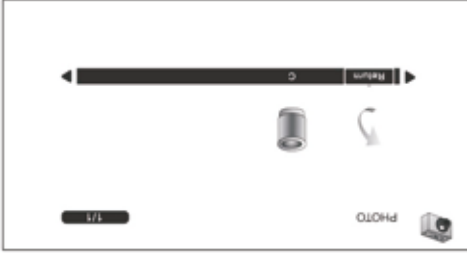

Sélectionnez élément pour revenir au menu précédent.

4. Appuyez sur le bouton [▶▶▶▶▶] pour sélectionner le fichier image que vous souhaitez lire.

Appuyez sur OK pour sélectionner les fichiers (indiqués par une coche) pour une lecture sélective.

Appuyez sur le bouton rouge, vous enterez dans le sous-menu pour supprimer le fichier.

5. Appuyez sur le bouton "PLAY" pour lire le diaporama de photos (des fichiers cochés; si aucun fichier n'est coché, toutes les images seront lues), appuyez sur le bouton "OK" pour afficher le menu.

Menu des paramètres

Cliquez sur [MENU] pour afficher le menu principal.
Appuyez sur [▶] pour sélectionner "Paramètres" dans le menu principal, puis appuyez sur [▼] pour valider.



Langue OSD

Appuyez sur le bouton OK pour entrer et appuyez sur [▶▶▶▶▶] pour sélectionner la langue OSD.

Langue TT: Appuyez sur [OK] pour accéder au sous-menu, appuyez sur [▶/▲] pour sélectionner les éléments. Appuyez sur [OK] pour confirmer.

Langue audio / Langue des sous-titres: Appuyez sur [OK] pour accéder au sous-menu, appuyez sur [▶▶▶▶▶] Pour sélectionner des éléments. Appuyez sur [OK] pour confirmer.

Maintenants (pour DTV uniquement): Appuyez [◀▶] ou [OK] pour régler la surdité sur "On" ou "Off".

Système de fichiers PVR (pour DTV uniquement): Appuyez sur [▶] ou [OK] pour entrer dans le sous-menu pour vérifier la connexion USB et fournir la fonction d'enregistrement.

Echelle: appuyez sur [OK] pour accéder au sous-menu, appuyez sur [▶/▲] pour sélectionner le mode de rapport d'aspect. Appuyez sur [OK] pour confirmer.

Ecran bleu: Appuyez sur le bouton OK pour sélectionner On ou Off.

Première installation: Appuyez sur [▶] ou [OK] pour entrer les options pertinentes, y compris la langue et le pays OSD

Réinitialiser: Cela restaure tous les paramètres par défaut. Appuyez sur le bouton OK pour sélectionner Oui ou Non.

Appuyez sur [▶] le bouton "MENU" ou "EXIT" pour reprendre.

Mises à jour logicielles (USB): appuyez sur [▶/▲] pour sélectionner l'élément de mise à jour logicielle. Appuyez sur [OK] pour confirmer.

Remarque: l'utilisateur est uniquement sur les conseils de service client.



Configuration de LOCK

Menu VERROUILLER

Appuyez sur [MENU] pour afficher le menu principal. Appuyez sur [◀] pour sélectionner principal. Appuyez sur [▶] pour sélectionner "VERROUILLAGE" dans le menu principal, puis appuyez sur [▲] ou [OK] pour entrer



Mot de passe: saisissez le mot de passe par défaut -0000- pour accéder au menu de fonction VERROUILLAGE si vous avez réglé "Verrouiller le système" sur "Activé".

active ou désactive les fonctions de verrouillage ci-

dessous.

Définir le mot de passe: appuyez sur [▶] ou [OK] pour accéder au sous-menu pour définir un nouveau mot de

passé.

Vous pouvez modifier le mot de passe en saisissant l'ancien et le nouveau mot de passe, puis en ressaisissant le nouveau pour confirmer.

Verrouillage des chaînes: Appuyez sur [OK] pour afficher le menu Verrouillage des chaînes.

Control parental: Appuyez [▲/▼] sur [OK] pour afficher le sous-menu, appuyez sur pour sélectionner Off, 3,4, 5, 6, 7, 8, 9, 10, 11, 12, 13, 14, 15,16, 17, 18. Appuyez sur [OK] pour confirmer.

Verrouillage du clavier : appuyez sur [OK] pour sélectionner Off ou On.

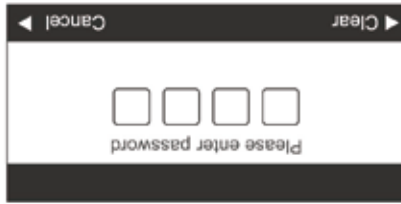

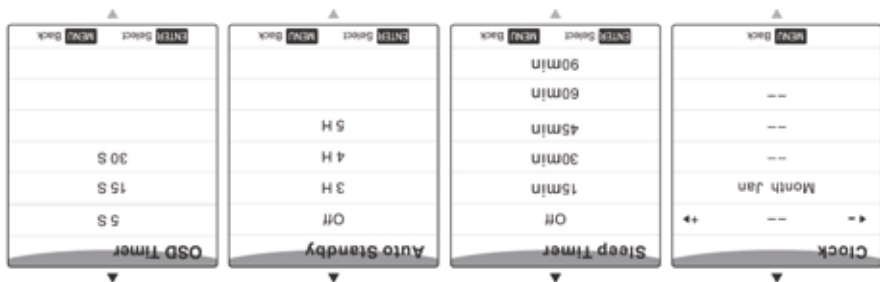

Horloge: utilisez les boutons [◀▶] pour sélectionner la position et utilisez les boutons [▲▼] pour régler l'heure. Remarque: L'utilisateur ne peut pas changer l'heure manuellement pendant le mode DTV, l'heure provient de la source du signal.

Fuseau horaire: Appuyez sur [OK] pour accéder au sous-menu. Appuyez sur [▶◀] pour sélectionner les éléments, appuyez sur [OK] pour confirmer.

Minuterie de Sommeil: Appuyez sur [▶] ou [OK] pour accéder au sous-menu "minuterie de sommeil". Appuyez sur [240Min.] à plusieurs reprises sur [SLEEP] à plusieurs reprises sur la télécommande pour modifier directement la minuterie de mise en veille.

Veille automatique: appuyez sur [OK] pour accéder au sous-menu. Appuyez sur [▲▼] pour sélectionner Arrêt, 3H, 4H, 5H, appuyez sur [OK] pour confirmer.

Minuteur OSD: Appuyez sur [▶] ou [OK] pour accéder au sous-menu. Appuyez sur [▲▼] pour changer le minuteur OSD en 5 secondes, 15 secondes, 30 secondes.

Configuration de TIME

Menu HEURE
Appuyez sur [MENU] pour afficher le menu principal.
Appuyez sur [▶] pour sélectionner "HEURE" dans le menu principal, puis appuyez sur [▲] ou [OK] pour entrer.



Configuration de l'écran

Appuyez sur le bouton "SOURCE" de la télécommande pour accéder au menu OSD, puis appuyez sur le bouton,

MENU AFFICHAGE

AFFICHAGE (uniquement disponible lorsqu'il est

connecté via AFFICHAGE à un Ordinateur) Ajustez

automatiquement l'image à la bonne taille.

Appuyez sur [▲/▼] le bouton pour sélectionner

« Auto Ajustement » ou « Position Reset ».

Appuyez sur [►] le bouton ou [OK] pour régler.

« H-Offset », « Size » ou « Phase du projet. Appuyez sur

pour régler.

Appuyez sur [◀/▶] le bouton pour ajuster.

Configuration du SON

MENU SON

Appuyez sur [MENU] pour afficher le menu

principal.

Appuyez sur [▶/◀] pour sélectionner "SON" dans

le menu principal, puis appuyez sur [▲] ou [OK]

pour entrer.

MODE SON: Appuyez sur [▶/◀] ou [OK] pour accéder au sous-menu "Mode son". Appuyez sur [▲/▼] pour

changer le mode sonore dans la séquence : Standard → Musique → Film → Sports → Personnel.

Vous pouvez appuyer sur [S. MODE] à plusieurs reprises Treble: appuyez sur [▶/◀] ou [OK] pour accéder au

sous-menu. Appuyez sur [▶/◀] pour ajuster.

Balance: Appuyez sur [▶/◀] ou [OK] pour entrer Bass : appuyez sur [▶/◀] ou [OK] pour accéder au sous-menu.

Appuyez sur le bouton pour régler la balance de l'enceinte.

Niveau de volume automatique: Appuyez sur [▶/◀] ou [OK] pour régler le niveau de volume automatique sur

"On" ou "Off".

Mode SPDIF: Appuyez sur [▶/◀] ou [OK] pour régler le mode SPDIF sur "Auto", "Off" ou "PCM".

Commentaire AD (pour DTV uniquement): Appuyez sur [▶/◀] ou [OK] pour accéder au sous-menu. Appuyez

sur [▶/◀] pour sélectionner le descripteur audio sur "On" ou "Off" ainsi que régler le volume de l'AD.



MENU IMAGE

Appuyez sur [MENU] pour afficher le menu principal. Appuyez sur [▶] pour sélectionner "IMAGE" dans le menu principal, puis appuyez sur [▲] ou [OK] pour entrer



Mode Image: Appuyez sur [▶] ou [OK] pour accéder au sous-menu "Mode Image". Appuyez sur "Pour changer le mode d'image dans l'ordre: Dynamique → Standard → Doux → Personnel.

Vous pouvez appuyer sur [P.MODE] à plusieurs reprises sur la télécommande pour changer directement le mode d'image.

Contraste: appuyez sur [▶] ou [OK] pour accéder au sous-menu. Appuyez sur [▲] pour régler l'intensité de l'image.

Luminosité: Appuyez sur [▶] ou [OK] pour accéder au sous-menu. Appuyez sur [▲] pour régler la luminosité de l'image.

Couleur: Appuyez sur [▶] ou [OK] pour accéder au sous-menu. Appuyez sur [▲] pour régler l'intensité des couleurs de l'image.

Teinte: Appuyez sur [▶] ou [OK] pour accéder au sous-menu. Appuyez sur [▲] pour définir la teinte de l'image. (Disponible uniquement pour le signal vidéo NTSC).

Netteté: appuyez sur [▶] ou [OK] pour accéder au sous-menu. Appuyez sur [▲] pour régler la netteté de l'image.

Temp Couleur: Appuyez sur [▶] ou [OK] pour accéder au sous-menu "Temp. Couleur". Appuyez sur [▲] pour changer la température de couleur dans l'ordre: Froid → Normal → Chaud.

Réduction du bruit: appuyez sur [▶] ou [OK] pour accéder au sous-menu "Réduction du bruit". Appuyez sur [▲/▼] pour modifier réduction du bruit en séquence: Arrêt → Bas → Moyen → Haut → Par défaut.

MODE D'EMPLOI

MENU CHAÎNE
Appuyez sur "MENU" et sur les [◀▶] boutons pour sélectionner le menu des chaînes. Appuyez sur le bouton [▲/▼] pour sélectionner les éléments. Appuyez sur le bouton OK pour accéder au sous-menu.

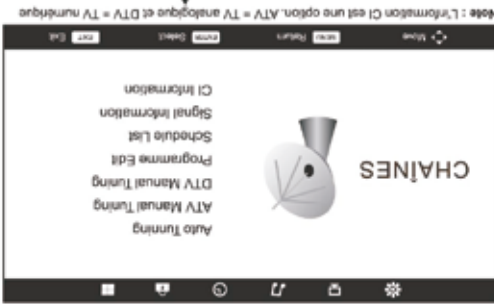

Mode : L'information CI est une option. ATV = TV analogique et DTV = TV numérique



Réglage automatique : appuyez sur [▶] ou [OK] pour démarrer le réglage automatique des chaînes ATV et DTV. **CH actuel :** Appuyez sur [◀▶] pour sélectionner le numéro de chaîne que vous souhaitez mémoriser. **Système de couleurs :** appuyez sur [◀▶] pour changer le système de couleurs en Auto, SECAM, PAL. **Système audio :** appuyez sur [◀▶] pour modifier le système audio comme Dk, I, Bg, L. **Réglage précis :** appuyez sur [◀▶] pour scanner le programme actuel dans une plage de fréquence précise et enregistrer le résultat manuellement. **Réglage manuel DTV :** Appuyez sur [▶] ou [OK] pour accéder au sous-menu "Réglage manuel DTV". Appuyez sur [◀▶] pour rechercher des programmes. **Note :** Seules les chaînes avec une force de signal suffisante seront accordées; vérifiez votre antenne si des chaînes sont manquantes après le réglage automatique.

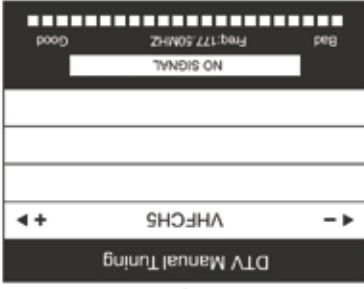

Modifications de Programme : Appuyez sur [▶] ou [OK] pour accéder au sous-menu "Edition de programme". Cette option a cinq fonctions :
1. Appuyez sur la touche Rouge pour supprimer la chaîne actuelle.
2. Appuyez sur le bouton jaune et [▲/▼] pour déplacer la chaîne actuelle.
3. Appuyez sur le bouton Bleu pour sauter la chaîne actuelle.
4. Appuyez sur [FAV] pour régler la chaîne actuelle sur votre chaîne préférée



Chaîne il y aura un cœur rouge à l'arrière de la chaînesélectionnée e Si la chaîne actuelle fait déjà partie de vos chaînes préférées, appuyez à nouveau dessus pour la régler sur une chaîne normale. **Planifier la liste**
Afficher la liste des horaires et la liste des enregistrements. **Informations sur le signal :**
Affichez les informations sur le signal en mode DTV. **CI information (facultatif) :**
Veuillez contacter votre fournisseur "payer par vue" qui peut fournir une carte de visionnement et une unité de came avec des instructions pour leur utilisation.

AVANT LA PREMIÈRE UTILISATION

Retirez soigneusement tout emballage de l'appareil et de ses accessoires. Essayez l'appareil pour enlever toute poussière comme décrit dans la section « ENTRETIEN ET NETTOYAGE ».

Assemblez le produit en suivant les instructions de configuration et d'utilisation ci-dessous.

Ne placez jamais un téléviseur dans un endroit instable. Un téléviseur peut tomber, causant blessure corporelle ou décès. De nombreuses blessures, en particulier chez les enfants, peuvent être évitées en prenant des précautions simples telles que :

- Utilisation d'armoires ou de supports recommandés par le fabricant du téléviseur.
- N'utiliser que des meubles pouvant supporter le téléviseur en toute sécurité.
- S'assurer que le téléviseur ne surplombe pas le bord du meuble de support.
- Ne pas placer le téléviseur sur des meubles hauts (par exemple, des armoires ou des bibliothèques) sans ancrer à la fois le mobilier et le téléviseur sur un support approprié.
- Ne pas placer le téléviseur sur du tissu ou d'autres matériaux qui peuvent être situés entre le téléviseur et les meubles de support.
- Eduquer les enfants sur les dangers de grimper sur des meubles pour atteindre le téléviseur ou ses commandes.

Si votre téléviseur existant est conservé et déplacé, les mêmes considérations que ci-dessus devrait être appliquée.

Télécommande

La télécommande ne peut pas être utilisée à moins qu'elle ne soit à portée de réception – assurez-vous qu'il n'y a pas d'obstacles entre le téléviseur et la télécommande.

INSTALLATION DE LA BATTERIE DE TÉLÉCOMMANDE

- 1) Ouvrez le compartiment à piles
 - 2) Insérez 2 piles AAA (non incluses)
 - Assurez-vous que la polarité de la batterie est correctement ajustée + & - suivez les marques à l'intérieur de la télécommande
 - 3) Réajustez le couvercle de la batterie et glissez pour verrouiller la position
- REMARQUE: remplacez les piles neuves lorsque la fonction à distance n'est pas stable.

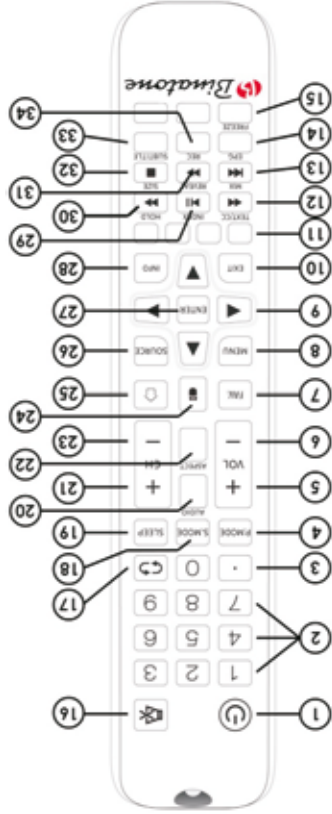

18 BOUTON MODE S. Sélection des effets sonores	1 BOUTON D'ALIMENTATION Allumez/éteignez le téléviseur
19 BOUTON VEILLE Appuyez sur pour configurer l'heure d'arrêt automatique du téléviseur	2 BOUTONS NUMÉRIQUES Sélectionnez la chaîne TV ou entrez le mot de passe
20 BOUTON AUDIO (*) Appuyez sur pour sélectionner un autre système audio TV ou une autre langue (*)	3 BOUTON POINTS Insérez un titre lors de la saisie des numéros de canaux
21 BOUTON CANAUX (+) Ajuster le canal vers le haut (+)	4 P. BOUTON MODE Sélection des effets d'image
22 BOUTON ASPECT Sélectionner les modes d'aspect disponibles	BOUTON 5 VOLUME (+) Régler le volume vers le haut (+)
23 BOUTON CANAUX (-) Ajuster le canal vers le bas (-)	6 VOLUME (-) BOUTON Régler le volume vers le bas (-)
24 BOUTON DE LA SOURIS Contrôle de mode pour les boutons – voir @	7 FAV. BOUTON Sélection des effets d'image
25 BOUTON D'ACCUEIL Contrôle Menu/CSD	8 BOUTON MENU Afficher l'écran du menu
26 BOUTON SOURCE Afficher le menu source	9 BOUTONS HAUT, BAS, GAUCHE ET DROITE (◀▶▲▼) Contrôle directionnel à l'écran, dans les menus, etc.
27 BOUTON ENTRÉE Appuyez sur pour confirmer ou entrer des sous-menus	10 BOUTON DE SORTIE Quitter le mode / menu / fonction actuelle
28 BOUTON INFO Afficher les informations sur la source et le canal	11 BOUTONS ROUGE/VERT/JAUNE/BLEU (*) Boutons de sélection de page de télétexte
29 ▶▶ BOUTON LECTURE/PAUSE Lecture / Pause	12 ◀◀ SKIP (à l'envers) Ignorer une scène ou de la musique
30 ◀◀ SKIP (Avant) Lecture / Pause	13 ◀◀ BOUTON RETOUR Retour à l'ancien
31 ▶▶ BOUTON SUIVANT Passer à la prochaine	14 BOUTON EFG (*) Ouvrir/fermer le Guide électronique des programmes (*)
32 ■ BOUTON D'ARRÊT Arrêter la lecture	15 BOUTON FREEZE Figurer l'image
33 BOUTON SOUS-TITRE (*) Sous-titres activés/désactivés (*)	16 BOUTON MUEUT Allumez / ÉTEIGNEZ le son
34 BOUTON D'ENREGISTREMENT (*) Record prv (*)	17 BOUTON DE RETOUR Modifier le programme actuel/précédent

(*) Les fonctions optionnelles peuvent dépendre de la source/du fournisseur de votre téléviseur

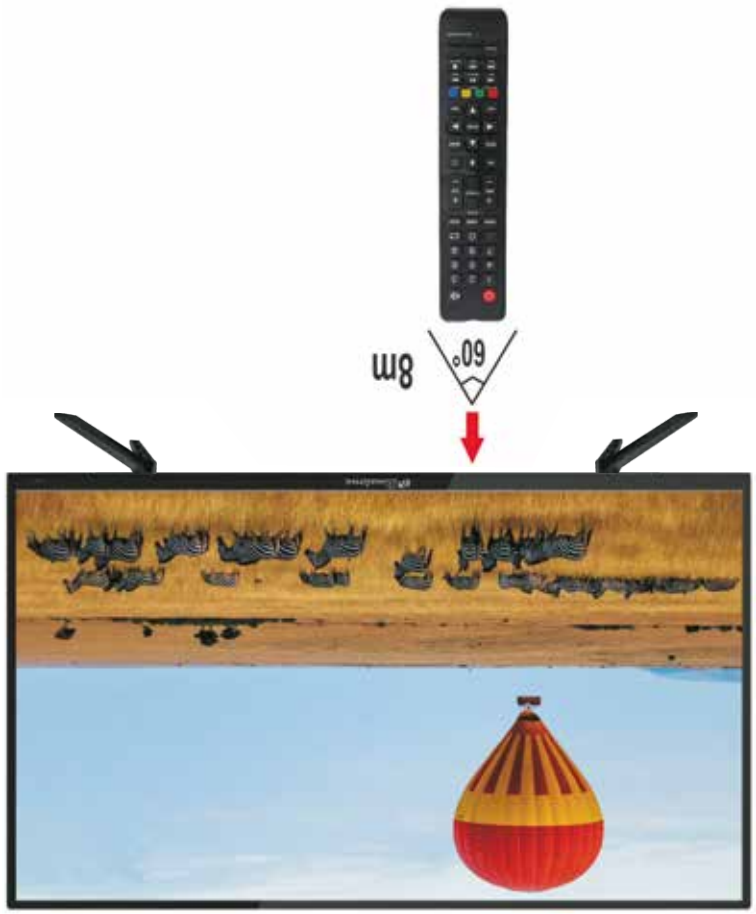

Repère de commande

CONNEXIONS – ENTRÉE/SORTIE PAR MODÈLE

BTV-32HD12S2

Panneau de connexion (arrière inférieur)



Panneau de connexion (face arrière)



BTV-43FHD12S2

Panneau de connexion (arrière inférieur)



Panneau de connexion (face arrière)



BTV-504KT2S2

Panneau de connexion (arrière inférieur)



Panneau de connexion (face arrière)



NOM DU PORT	TYPE D'ICÔNE DE PORT			INSTRUCTION PORTUAIRE
	1	2	3	
ENTRÉE AV				Port d'entrée AV
ENTRÉE COMPONENT				Port d'entrée de signal Ypbpr
SORTIE AV				Port de sortie AV
SORTIE AUDIO				Port de sortie AUDIO
PORT ANTENNE (75 OHM)				Port d'entrée du signal TV Port d'entrée du signal LNB
PORT USB				Port d'entrée USB
ENTRÉE RJ45				Port d'entrée RJ45
PORT ANTENNE (75 OHM)				Port d'entrée du signal satellite
ENTRÉE AUDIO				Port d'entrée AUDIO
SORTIE VIDEO				Port d'ouput VIDEO
SORTIE COAXIALE				Port d'ouput coaxial
VGA				Port d'entrée du signal RVB
ENTRÉE VGA AUDIO				Port d'entrée audio VGA
HDMI				Port d'entrée de signal HDMI
SORTIE ECOUTEUR				Port de sortie de l'écouteur

CONNEXIONS

NOM DU BOUTON	TYPE D'ICÔNE DE BOUTON		INSTRUCTION DES BOUTONS
	1	2	
Bouton Source			Pour afficher le menu source.
Bouton Menu			Pour afficher le menu.
Bouton Volume Augmenter			Pour augmenter le Volume
Bouton Volume Diminuer			Pour diminuer le volume
Bouton chaîne avant			Pour sélectionner la chaîne supérieure
Bouton chaîne arrière			Pour sélectionner la chaîne antérieure
Bouton Mise en veille			Allumez / éteignez le téléviseur lorsqu'il est en veille.

Commandes sur le téléviseur (bord arrière)

CONNAISSEZ VOTRE APPAREIL



Les commandes se trouvent à l'arrière du téléviseur, soit à gauche ou à droite (selon le modèle)

AVERTISSEMENT – DOMMAGES À L'ÉCRAN

Veillez éviter de rendre des images fixes à l'écran pendant de longues périodes. Une image fixe signifie une image qui reste statique à l'écran - par exemple, les menus à l'écran, les barres noires et l'affichage de l'heure.

- Si vous devez utiliser des images fixes, réduisez leur temps à l'écran et réduisez le contraste et la luminosité de l'écran pour éviter d'endommager l'écran.
- Les images statiques peuvent causer des dommages permanents à l'écran du téléviseur. N'affichez pas d'images statiques sur l'écran LCD pendant plus de deux heures, car cela peut provoquer des images fantômes. Pour éviter les images fantômes, veillez réduire la luminosité et le contraste de l'écran.
- Regarder la télévision au format 4:3 pendant une longue période peut laisser des marques sur les bords gauche et droit de l'écran et la bordure de l'image. Évitez d'utiliser ce mode pendant une longue période.

- L'affichage à long terme d'images statiques dans des vidéos et des jeux ou des ordinateurs peut provoquer un flou et des images fantômes en raison de la gravure de l'écran.

Veillez réduire en conséquence la luminosité et le contraste de l'écran lorsque vous utilisez le téléviseur de cette manière.

Les images fantômes, les images fantômes partielles et autres traces affichées sur l'écran du téléviseur pour les raisons ci-dessus ne sont pas dans le cadre de cette garantie.

SPÉCIFICATION

Détails du numéro de modèle:

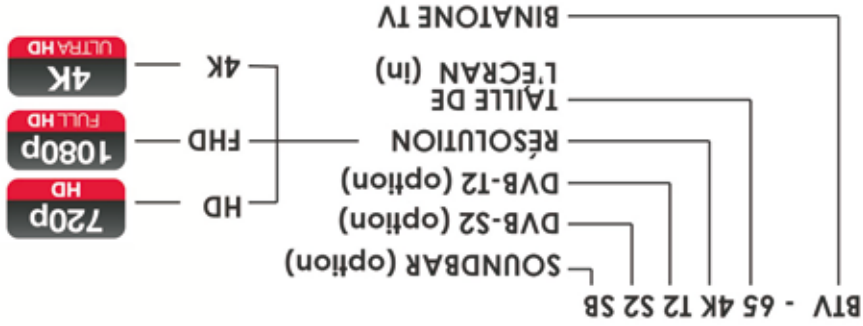

Tension: 100-240V ~ 50 / 60Hz

Rapport d'aspect: 16: 9

Système analogique: PAL / SECAM BG / DK / I

Impédance de base: 75Ω (asymétrique)

Système numérique:



INFORMATIONS SUR LA SÉCURITÉ

Avertissement
Des tensions élevées sont utilisées dans le fonctionnement de ce produit. Ne pas retirer le capot arrière de l'armoire. Consulter la section Maintenance au personnel de maintenance qualifié.



Avertissement
Pour éviter tout risque d'incendie ou de choc électrique, ne pas exposer l'unité principale à la pluie ou à l'humidité.



Avertissement
Ne pas déposer ou pousser des objets dans les fentes des armoires de télévision ou ouvertures. Ne jamais renverser de liquide sur la télévision récepteur.



Mise en garde

Si le téléviseur doit être encastré dans un compartiment ou fermé de façon similaire, les distances minimales doivent être entretenues. La chaleur accumulée peut réduire la durée de vie de votre téléviseur et peut également être dangereuse.

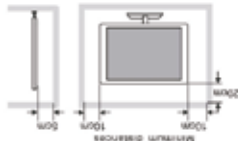

Mise en garde

Ne vous tenez jamais debout, ne vous appuyez pas dessus, ne poussez pas brusquement le produit ou son support. Vous devez porter une attention particulière aux enfants



Mise en garde

Ne placez pas l'unité principale sur un chariot, une étagère ou une table instable. Blessures graves à un individu et dommages à la télévision, peuvent en résulter...



Mise en garde

Lorsque le produit n'est pas utilisé pendant une période prolongée, il est conseillé de débrancher le cordon d'alimentation secteur de la prise secteur.

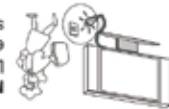

Mise en garde

Évitez d'exposer l'unité principale à la lumière directe du soleil et à d'autres sources de chaleur. Ne positionnez pas directement le récepteur de télévision sur d'autres produits qui dégagent de la chaleur. Par exemple, Cassette vidéo lecteurs, amplificateurs audios. Ne bloquez pas les trous de ventilation dans la couverture arrière. La ventilation est essentielle pour éviter une panne électrique. Ne pas écraser le cordon d'alimentation sous l'unité principale.



Attention

L'écran utilisé de ce produit est en verre. Il peut se casser lorsque le produit tombe ou est appliqué avec force. Les individus doivent faire preuve de prudence lorsqu'ils traitent de verre brisé si l'écran se casse



GARANTIES IMPORTANTES

- Lors de l'utilisation d'appareils électriques – les précautions de sécurité de base doivent toujours être suivies
- ✓ Lire toutes les instructions
 - ✓ Assurez-vous que votre alimentation est conforme aux spécifications nominales du produit avant de vous connecter.
 - ✓ Ne faites pas fonctionner un appareil électrique avec un cordon ou une prise endommagée – ou après que l'appareil fonctionne mal ou a été tombé ou endommagé de quelque manière que ce soit. Ne modifiez ni ne réparez l'appareil vous-même. Retournez l'appareil à l'installation de service agréée la plus proche pour examen, réparation ou réglage.
 - ✓ Pour vous protéger contre les chocs électriques, n'exposez pas l'appareil à la pluie ou à l'humidité.
 - ✓ Ne tirez pas, ne tordez pas et n'abusez pas du cordon d'alimentation.
 - ✓ Utilisez cet appareil uniquement pour l'usage auquel il est destiné, comme décrit dans le présent manuel.
 - ✓ Ne placez pas ce téléviseur sur un chariot, un support ou une table instable. Placer le téléviseur sur une base instable peut provoquer la chute du téléviseur, entraînant de graves blessures corporelles ainsi que des dommages au téléviseur.
 - ✓ Utilisez uniquement un chariot, un support ou une table recommandée par le fabricant ou le vendeur.
 - ✓ Des fentes et des ouvertures dans l'armoire sont prévues pour la ventilation et pour assurer un fonctionnement fiable du téléviseur et le protéger de la surchauffe. Ne couvrez pas les ouvertures de ventilation dans l'armoire et ne placez jamais l'ensemble dans un espace confiné tel qu'une armoire intégrée à moins d'une ventilation adéquate. Laissez un espace d'au moins 10 cm tout autour de l'appareil.
 - ✓ Cet appareil doit être placé loin des sources de chaleur, telles que les radiateurs, les poêles et autres appareils de chauffage des pièces.
 - ✓ L'utilisation d'accessoires non inclus, recommandés ou vendus par Binatone est interdite et peut causer des dommages, un incendie, un choc électrique ou des blessures.
 - ✓ Positionnez l'appareil et le cordon de manière à ce que personne ne puisse le renverser accidentellement.
 - ✓ N'utilisez pas l'appareil s'il présente des défauts mécaniques (bosses, fissures, etc.). Faites-le vérifier par le centre de service agréé le plus proche.
 - ✓ Pour une protection supplémentaire pour ce téléviseur pendant un orage, ou lorsque l'est laissé sans surveillance et inutilisé pendant de longues périodes, débranchez-le de la prise murale et déconnectez l'antenne ou le système de câble. Cela protégera le téléviseur contre les dommages dus à la foudre et à la surtension de la ligne électrique.
 - ✓ Un système d'antennes extérieures ne devrait pas être situé à proximité de lignes électriques aériennes ou d'autres circuits électriques ou électrons, ni lorsqu'il peut tomber dans de telles lignes ou circuits électriques. Lors de l'installation d'un système d'antennes extérieures, il convient de prendre des précautions extrêmes pour éviter de toucher de telles lignes ou circuits électriques, car le contact avec eux pourrait être fatal.
 - ✓ Ne surchargez pas les prises murales et les rallonges car cela peut entraîner un risque d'incendie ou de choc électrique.
 - ✓ Si une antenne extérieure ou un système de câble est connecté au téléviseur, assurez-vous que l'antenne ou le système de câble est mis à la terre de manière à fournir une protection contre les surtensions et les charges statiques accumulées.

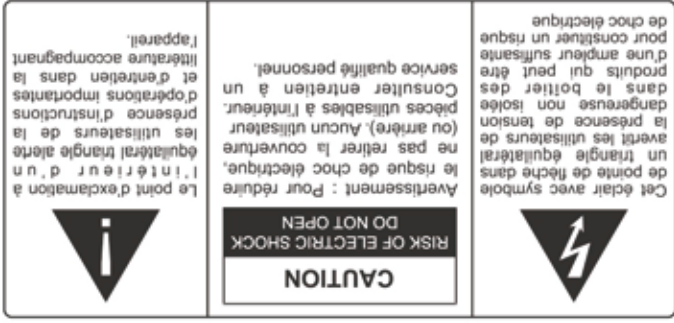



www.binatonefestival.com

Découvrez tous les derniers produits Binatone sur :

Notre engagement consiste uniquement à fournir des produits abordables de haute qualité. Notre équipe internationale s'efforce en permanence de faire de notre produits non seulement "appareils" mais "améliorations du mode de vie".

Notre engagement consiste uniquement à fournir des produits abordables de haute qualité. Notre équipe internationale s'efforce en permanence de faire de notre produits non seulement "appareils" mais "améliorations du mode de vie".

Notre engagement consiste uniquement à fournir des produits abordables de haute qualité. Notre équipe internationale s'efforce en permanence de faire de notre produits non seulement "appareils" mais "améliorations du mode de vie".

Notre engagement consiste uniquement à fournir des produits abordables de haute qualité. Notre équipe internationale s'efforce en permanence de faire de notre produits non seulement "appareils" mais "améliorations du mode de vie".

Notre engagement consiste uniquement à fournir des produits abordables de haute qualité. Notre équipe internationale s'efforce en permanence de faire de notre produits non seulement "appareils" mais "améliorations du mode de vie".

Fondée en 1958 à Londres, Royaume-Uni.

Binatone a un patrimoine incroyable.



Bimatone
Simply better

TV LED À ÉCRAN PLAT



Pour obtenir les meilleurs résultats de votre produit Bimatone veuillez lire attentivement ces instructions.

BTV-32HD12S2 / BTV-43FHD12S2 /
BTV-504KT2S2